

Dialogannahme

ADAS KALIBRIERUNG

Version 2024.05.01 – Preise auf Anfrage

Frontkamera-Kalibriervorrichtung BBFAS 415

Beissbarth BBFAS 415 - die flexible Frontkamera-Kalibriervorrichtung für Mehrmarkensystem-Lösungen

Artikelnummer: 8 900 380 008

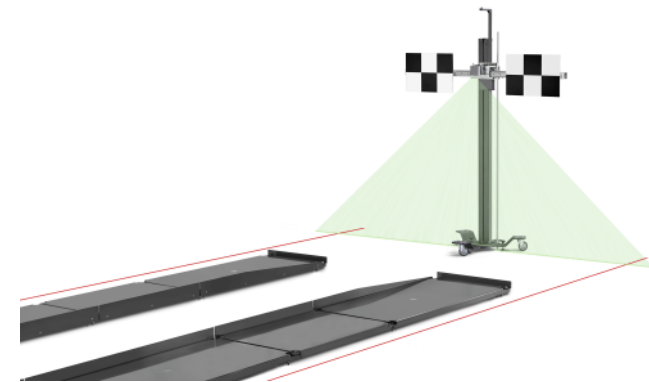
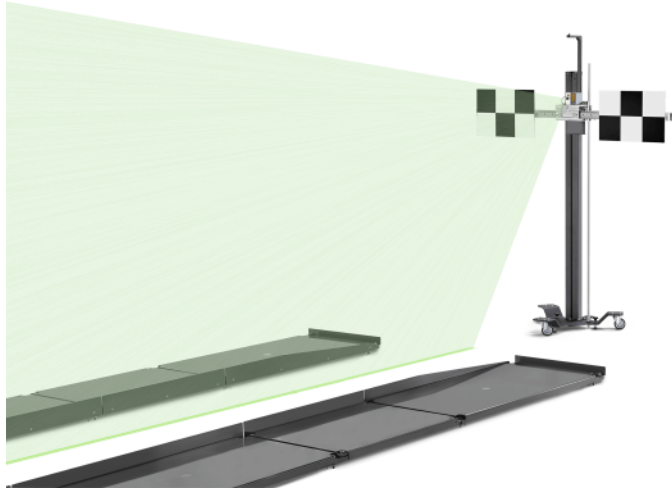

Frontkamera Kalibrierung mit BBFAS 415 Kalibriervorrichtung: Flexibel, einfach und präzise

- Statisches Kalibrieren von Kameras z. B. Spurhaltekameras, Multifunktionskameras
- Breite Fahrzeugabdeckung durch optionale Kalibriertafeln
- Schnelles, unkompliziertes Ausrichten zur Fahrzeugsymmetrieachse oder Bodenmarkierungen
- Ausrichtung über Spurweite mit optionalem Zubehör jederzeit möglich
- Waagrechtes Einrichten nach Präzisionslibellen über drei höhenverstellbare Füße
- Präzisionsmessbalken mit Schiebekulisse und Feinjustierschraube
- Magnetaufnahmen für Mehrmarken Kalibriertafeln
- Kontraststarkes Linienlasermodul mit niedriger Laserklasse (1M). Grünes Laserlicht ist für das menschliche Auge besonders gut zu erkennen, da das Auge seine maximale spektrale Empfindlichkeit im grünen Bereich hat.
- Optional: Kompakte Aufbewahrungsbox für modulare Kalibriertafeln

Hinweis: Für die Justage der Fahrerassistenz-Systeme ist zusätzlich ein OBD Diagnosegerät notwendig

Lieferumfang:

- Präzisionsmessbalken mit 2 Schlitten zur magnetischen Aufnahme von Kalibriertafeln
- 4-Rädriger Fahrwagen mit stabiler Säule zur Aufnahme des Messbalkens
- Linienlaser-Modul zur Ausrichtung der Kalibriervorrichtung
- Lineal für Höheneinstellung

Hinweis: Notwendige Kalibriertafeln sind nicht im Lieferumfang enthalten

Abstandsmessung Laser für BB FAS 415

Artikelnummer: 8 900 381 005

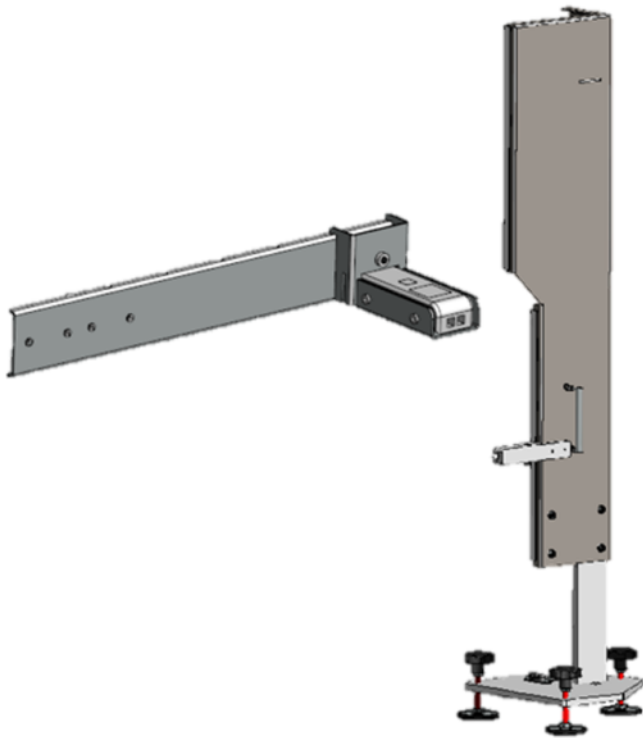

P-Assist

Artikelnummer: 8 900 381 138



- Vordere und hintere Radstände für P-Assist Laser-Ausrichtsystem für Ausrichtung über Spurweite

Positioniervorrichtung

Artikelnummer: 8 900 381 292



- Zieltafel für Dachantennen für Ausrichtung zur Fahrzeuglängsachse

2-in-1 XXL Kalibriertafel | Frontkamera für VW und Mehrmarken-Radar | Q.DAS

2-in-1 XXL Kalibriertafel mit Muster zur Kalibrierung der Frontkamera in Fahrzeugen der VW Gruppe. Die neue überarbeitete Version in Verbindung mit Q.DAS erlaubt zudem die Radarkalibrierung an allen Fahrzeugen die eine ebene reflektierende Fläche vor dem Radarsensor benötigen. Dies gilt auch für Fahrzeuge außerhalb der VW Gruppe.

Artikelnummer: 8 900 381 056

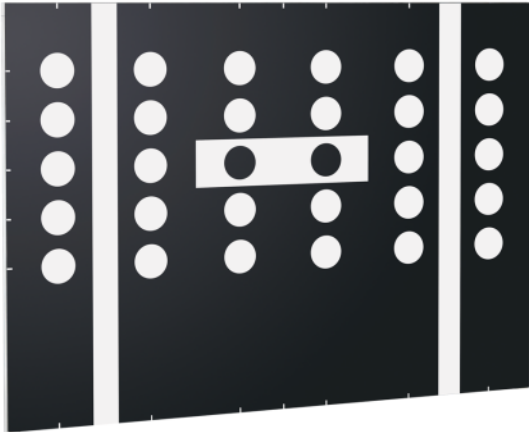

2-in-1 XXL Kalibriertafel mit Muster zur Kalibrierung der Frontkamera in Fahrzeugen der VW Gruppe. Die neue überarbeitete Version in Verbindung mit Q.DAS erlaubt zudem die Radarkalibrierung an allen Fahrzeugen die eine ebene reflektierende Fläche vor dem Radarsensor benötigen. Dies gilt auch für Fahrzeuge außerhalb der VW Gruppe.

Auf unterster Position können so Einzel- und Doppelradarsysteme spielend leicht kalibriert werden, ganz ohne Umrüsten oder Verdrehen der Tafel.

Die Höhe der Kalibriertafel ist stufenlos einstellbar, sodass tief verbaute Radarsysteme sowie hoch verbaute Kamerasysteme mit einer Kalibriertafel abgedeckt werden können.

Beim Kauf der XXL Kalibriertafel ist ein weiterer ACC-Reflektorspiegel (8 900 381 150) zur Radarkalibrierung nicht mehr notwendig! Die erforderlichen Kippstellungen sind auch mit der XXL Kalibriertafel möglich.

Vorteile:

- Kamerakalibrierung für VW-Gruppe und Mehrmarken-Radarkalibrierung in einem
- Kein Umrüsten, kein Drehen
- Für Einzel- und Doppelradare
- Für PKW und Transporter (Sehr hohe Transporter nur in Verbindung mit Q.DAS Pro)
- Integrierter Kippmechanismus mit 3 Positionen
- Hochwertige Verarbeitung mit Ebenheitsgarantie

Hinweis: Nur in Verbindung mit dem neuen Q.DAS Grundgestell.

eTarget Kit | Digitale 15-in-1 Lösung

15 Tafelmuster in einem eTarget für schnellere und sichere Auswahl. Lieferumfang: 2x eTarget mit Ladekabel 1x Universal Typ 4S (8 900 382 570)

Artikelnummer: 8 900 380 011



Digitale, schnelle und platzsparende Lösung für Werkstätten – breite Herstellerabdeckung inklusive

eTarget ist eine innovative digitale Kalibriertafeldarstellung die auf der E-Paper-Technologie basiert – statt Monitor, Beamer oder Leinwand-Lösung. Herstellerkonforme Kalibriertafeln für die präzise und schnelle FAS-Kalibrierung mit Q.DAS:

- Schnellere Rüstzeiten, mehr Platz: 15 Tafeln in einem eTarget
- Automatische Muster-Auswahl minimiert Anwenderfehler
- Extrem hoher Kontrast, auch aus verschiedenen Blickwinkeln
- Reflektive Technologie für alle Lichtverhältnisse
- Integriertes Bluetooth-Modul für die App-Kommunikation
- Leichtes und robustes Gehäuse
- Abwärtskompatibel zu vorherigen Beissbarth-Kalibrierlösungen (BBFAS 1xxx, BBFAS 415)
- Batteriebetrieben und stromsparend – Anzeige bleibt auch ohne anliegende Spannung erhalten

Lieferumfang:

- 2x eTarget mit Ladekabel
- 1x Universal Typ 4S (8 900 382 570)

Hinweis: Automatische Tafelauswahl erfordert aktive Lizenz für Q.mApp Software.

Multi-Target Basis-Set 1

Zu bestellende Artikel siehe Konfiguration. | Artikelnummer: 8 900 381 001



- Multi-Target Starter Kit 1 mit Aufbewahrungsbox

Kalibriertargets im Lieferumfang:

- Nissan Set 1 (Art.-Nr. 8 900 381 139)
- Toyota 1 (Art.-Nr. 8 900 382 287)
- Mercedes 1 / Infiniti 2 (Art.-Nr. 8 900 382 312)
- Mazda 1 (Art.-Nr. 8 900 382 318)
- Honda 3 (Art.-Nr. 8 900 382 349)
- Toyota 3 (Art.-Nr. 8 900 382 355)
- Universal Target 1 (Art.-Nr. 8 900 382 570)

Multi-Target Basis-Set 2

Zu bestellende Artikel siehe Konfiguration. | Artikelnummer: 8 900 381 002



- Multi-Target Starter Kit 2 mit Aufbewahrungsbox

Kalibriertargets im Lieferumfang:

- Mercedes 1 / Infiniti 2 (Art.-Nr. 8 900 382 312)
- Mercedes 2 (Art.-Nr. 8 900 382 319)
- Universal Target 1 (Art.-Nr. 8 900 382 570)

Kalibriertafel-Set Nissan Typ 1

Artikelnummer: 8 900 381 139

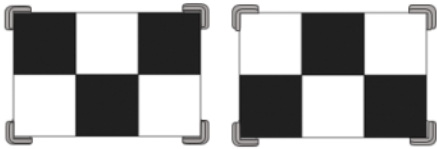

Nissan

- Qashqai [J11] Bj. ab 2013 bis 2017-09
- Qashqai Facelift [J11] Bj. ab 2017-10
- X-Trail / Rouge [T32] Facelift Bj. ab 2017

Kalibriertafel-Set Nissan Typ 2

Artikelnummer: 8 900 381 140

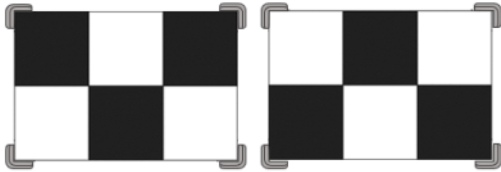

Infiniti

- QX60 formerJX [L50]
- QX70 [Y51] = FX_Serie Bj. ab 2013

MERCEDES-BENZ

- X-Klasse [470, 471] Bj. ab 2017

Nissan

- Altima [L34] Bj. ab 2019
- Leaf [ZE1] Bj. ab 2018
- Maxima [A36] Bj. ab 2016
- Maxima [A36] Bj. ab 2015 bis 2016
- Micra [K14] Bj. ab 2017
- X-Trail / Rouge [T32] Bj. ab 2013 bis 2016

Kalibriertafel-Set Honda Typ 1

Artikelnummer: 8 900 381 143

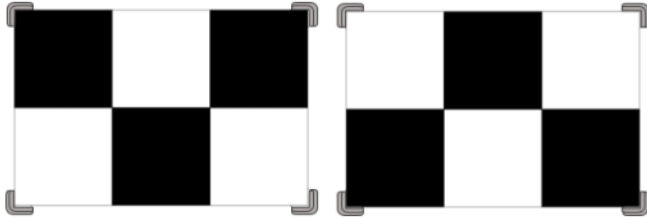

Honda [EU]

- Jazz / Fit [GK] Bj. ab 2015
- Civic (9) Bj. ab 2012 bis 2016
- Civic Typ KG : Bj. ab 2016 bis 2017
- HR-V [RU] Bj. ab 2015

Honda [US]

- Accord US Bj. ab 2013 bis 2015
- Civic (5 door) Bj. ab 2016 bis 2017
- Civic (Hybrid) Bj. ab 2012 bis 2015
- CR-V Bj. ab 2017
- HR-V Bj. ab 2016 bis 2017

Kalibriertafel Honda Typ 2

Artikelnummer: 8 900 382 297



Kalibriertafel Honda Typ 3

Artikelnummer: 8 900 382 349



Honda [EU]

- Accord (9) [CR] Bj. ab 2014
- Civic Non KG: Bj. ab 2016 bis 2017
- CR-V (4) [RM] Bj. ab 2012 bis 2015
- CR-V (4) [RM] Bj. ab 2015 bis 2017

Kalibriertafel Mazda Typ 1

Artikelnummer: 8 900 382 318



MAZDA

- CX 3 [DK] Bj. ab 2015
- CX 5 [KE] Bj. ab 2012 bis 2016
- CX 9 [TB]
- MX5 [ND]
- Serie-2 [DJ, DL]
- Series-3 [BM] Bj. ab 2013 bis 2016-05
- Series-6 [GJ] Bj. Bis 2016

Kalibriertafel-Set Mazda Typ 2

Artikelnummer: 8 900 381 234

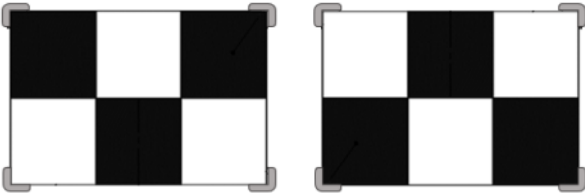

MAZDA

- CX 5 [KF] Bj. ab 2017
- Series-3[BN] Bj. ab 2016-06
- Series-6 [GL] Bj. ab 2017

Kalibriertafel-Set Mitsubishi Typ 1

Artikelnummer: 8 900 381 218

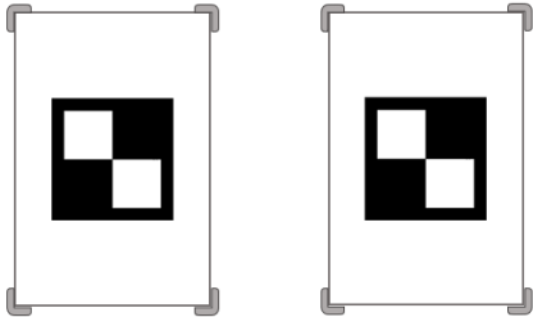

MITSUBISHI

- ASX / Outlander Sport [GA] Bj. ab 2018
- Eclipse Cross [GK] Bj. ab 2018
- Outlander III Facelift / PHEV Bj. ab 2017

Kalibriertafel Toyota Typ 1

Artikelnummer: 8 900 382 287



LEXUS

- ES300h ES450h [V6#] Bj. ab 2012 bis 2015
- GS-F, GS200t, GS250, GS300h GS350 GS450h [L1#] Bj. ab 2012
- LS460, LS600h [F4#] Bj. ab 2007
- NX200 NX300h [Z1#]
- RC-F, RC200t, RC350 [C1#] Bj. ab 2014

TOYOTA

- Auris / Corolla [E18#] with SafetySense 3-Step Bj. ab 2015 bis 2018
- Avensis [T27#] with SafetySense 3-Step Bj. ab 2015
- Aygo [B4#] with SafetySense 3-Step Bj. ab 2015
- Camry [V5#] Bj. ab 2014
- C-HR X10/X50 Bj. ab 2017
- Highlander, Kluger [U5] Bj. ab 2013
- Mirai [JPD10] Bj. ab 2015
- Prius [W30] Prius [W40] Bj. ab 2009 bis 2015
- RAV4 [A4] Bj. ab 2012 bis 2015
- Verso [R2#] with SafetySense 3-Step Bj. ab 2016
- Yaris [P13#] with SafetySense 3-Step Bj. ab 2015 bis 2017
- Yaris [P13#] with SafetySense 3-Step Bj. ab 2017

Kalibriertafel Toyota Typ 2

Artikelnummer: 8 900 382 328



CITROEN

- C1 [B4] Bj. ab 2014

PEUGEOT [EU]

- 108 [B3]

TOYOTA

- Auris / Corolla [E18#] with SafetySense 1-Step Bj. ab 2015 bis 2018
- Avensis [T27#] with SafetySense 1 -Step Bj. ab 2015
- Aygo [B4#] with SafetySense 1-Step Bj. ab 2015
- Verso [R2#] with SafetySense 1-Step Bj. ab 2016
- Yaris [P13#] with SafetySense 1-Step Bj. ab 2015 bis 2017
- Yaris [P13#] with SafetySense 1-Step Bj. ab 2017

Kalibriertafel Toyota Typ 3

Artikelnummer: 8 900 382 355



LEXUS

- ES300h ES450h [V6#] Bj. ab 2015
- IS200t IS300h IS350 [E3#]
- LS500h LS600h [F5#] w Mono-Front-Camera Bj. ab 2017
- LS500h LS600h [F5#] w Stereo-Front-Camera Bj. ab 2017
- LX570 [J20] Bj. ab 2007
- RX200t, RX350, RX450h, [L2#] Bj. ab 2015-09

TOYOTA

- Hilux_[N12, N13] Bj. ab 2015
- Prius [W50] Bj. ab 2015
- RAV4 [A4] Bj. ab 2015 bis 2018

Kalibriertafel Subaru Typ 2S

Mit Schlitz für Ausrichtungslaser

Artikelnummer: 8 900 382 608

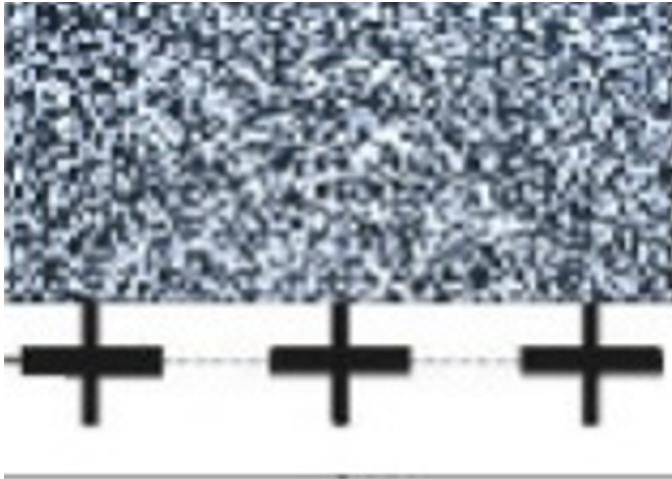

SUBARU

- Forester G3 (AUS), [SH /S13] Bj. ab 2012
- Forester G4 (AUS), [SJ] Bj. ab 2014
- Impreza G4 (AUS), [GJ,GP/G23] Bj. ab 2011 bis 2015
- Legacy [BM,BR / B13] Bj. ab 2012
- Outback [BR / B14] Bj. ab 2012 bis 2015
- XV / Crosstrek [GP, G33] Bj. ab 2011 bis 2015

Kalibriertafel Subaru Typ 3S

Mit Schlitz für Ausrichtungslaser

Artikelnummer: 8 900 382 590

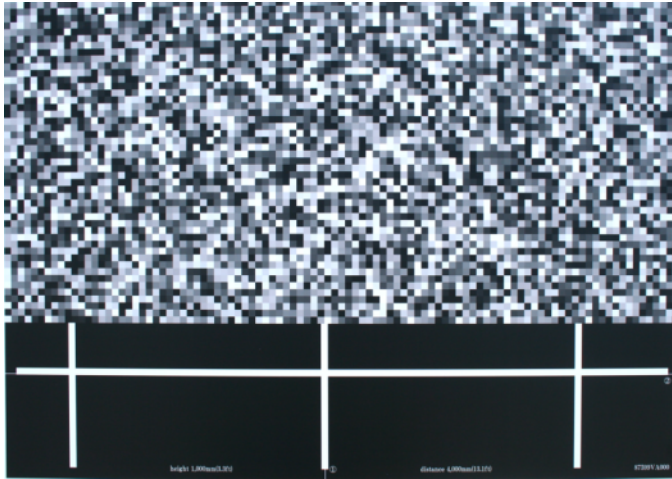

SUBARU

- Impreza G4, [GJ,GP/G13] Bj. ab 2011 bis 2017
- Impreza G5 , [GK,GT] Bj. ab 2018
- Legacy [BN,BS] Bj. ab 2014
- Levorg [GP / V10,VM] Bj. ab 2014
- Liberty (au) [BN] Bj. ab 2014
- Outback [BR / B14] Bj. ab 2015
- Outback [BS /B15] Bj. ab 2014
- WRX [VA /V10] Bj. ab 2014
- XV / Crosstrek [GP, G33] Bj. ab 2015

Kalibriertafel Kia / Hyundai Typ 2

Artikelnummer: 8 900 382 320

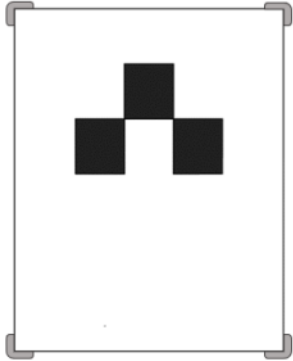

Hyundai

- H350 [EU] Bj. ab 2015

Kalibriertafel Kia / Hyundai Typ 3

Artikelnummer: 8 900 382 316

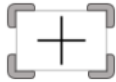

Hyundai

- Equus [VI] Bj. ab 2016
- Genesis [BH] Bj. ab 2011 bis 2014
- SantaFe [DM] Grand-SantaFe [NC] Sport-SantaFe MaxCruise [NC] Bj. ab 2015

KIA

- Cadenza / K7 [VG] Bj. ab 2009 bis 2016
- Sorento [XM] Bj. ab 2009 bis 2015

Kalibriertafel Mercedes/Infinity Typ 1

Kalibriertafel für Mercedes (Pkw)

Artikelnummer: 8 900 382 312



MERCEDES-BENZ

- A-Klasse [176] Bj. ab 2012 bis 2018
- B-Klasse [246] Bj. ab 2011-11 bis 2018-11
- C-Klasse [204] +Facelift Bj. ab 2007 bis 2014
- C-Klasse [205] Bj. ab 2014
- CL [216] Bj. ab 2006 bis 2013
- CLA [117] Bj. ab 2013 bis 2019
- CLS [218] Bj. ab 2011 bis 2018
- E-Klasse [212] Bj. ab 2012 bis 2016
- E-Klasse [213] Bj. ab 2016
- E-Klasse Coupe [207] Bj. ab 2009 bis 2016
- E-Klasse Coupe [238] Bj. ab 2016
- GLA [156] Bj. ab 2013 bis 156]
- GLC [253] Bj. ab 2015
- GLE [292] Bj. ab 2015 bis 2019
- GLK [204] + Facelift Bj. ab 2008 bis 2015
- M-Klasse (GL-Klasse) GLE, GLS [166] Camera system 4.0.1 Bj. ab 2011 bis 2015
- M-Klasse (GL-Klasse) GLE, GLS [166] Camera system 4.0 Bj. ab 2011 bis 2015
- M-Klasse [GL-Klasse] [164] Bj. ab 2006 bis 2012
- S-Klasse [221] Bj. ab 2005 bis 2013
- S-Klasse [222] Bj. ab 2013
- S-Klasse Coupe [217] Bj. ab 2014 bis 217]
- SLK, SLC [172] Bj. ab 2011
- SL-Klasse [231] Bj. ab 2012
- SLR [190] Bj. ab 2014 bis 2016
- V-Klasse[447] / Vito [448] Bj. ab 2014

Kalibriertafel Mercedes / Infinity Typ 2

Kalibriertafel für Mercedes (Sprinter) / Infinity

Artikelnummer: 8 900 382 319

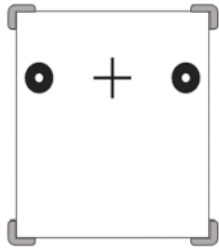

MERCEDES-BENZ

- Sprinter [W909] Bj. ab 2013 bis 2019
- Sprinter 2500 / 3500 [W906] Bj. ab 2006 bis 2013

VOLKSWAGEN

- Crafter [2E,2F] Bj. ab 2016 bis 2017

Kalibriertafel Universal Typ 6S

Mit Schlitz für Ausrichtungslaser

Artikelnummer: 8 900 382 571



CITROEN

- C3 Aircross [A88] Bj. ab 2017
- DS3 Crossback [D34] Bj. ab 2019
- DS7 Crossback [X74] Bj. ab 2017
- Jumper 3 / Relay 3 [U9] Bj. ab 2014

FIAT

- 500X [334] Bj. ab 2015
- Ducato Bj. ab 2014

Hyundai

- Elantra [ADA] Bj. ab 2017
- Genesis [DH] Bj. ab 2014
- i10 [IA] Bj. ab 2017
- i20, i20 Active [GB] Bj. ab 2015
- i30 [GD] Bj. ab 2015
- i30 [PDE] Bj. ab 2017
- i40 [VF] Bj. ab 2012
- IONIQ [AE-HEV] Bj. ab 2017
- SantaFe[DM] Bj. ab 2016
- Sonata [LFA] Bj. ab 2016
- Tucson [TL] Bj. ab 2016

Jeep

- Renegade [BU] Bj. ab 2015

KIA

- Cadenza / K7 [YG] Bj. ab 2016
- Carens / Rondo [RP] Bj. ab 2014
- Ceed / Pro Ceed [JD] Bj. ab 2013
- Niro [DE] E-Niro Bj. ab 2017
- Optima [JF] Bj. ab 2016

- Optima [TF] Bj. ab 2015
- Rio (YB) Bj. ab 2017
- Sorento [UM] Bj. ab 2015
- Soul [PS] E-Soul Bj. ab 2015

OPEL

- Crossland X Bj. ab 2017
- Grandland X Bj. ab 2018

PEUGEOT [EU]

- 3008 II Bj. ab 2018
- 508 II Bj. ab 2018
- Boxer-3 / Manager [U9]

TESLA

- Model S Bj. ab 2016-10
- Model X Bj. ab 2016-10

Kalibriertafel-Set Universal Typ 2

Artikelnummer: 8 900 381 142

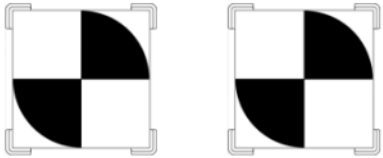

NISSAN

- Cima; Fuga [Y51] = Infinity Q70
- NV400 [X62]
- Patrol [Y62] Bj. ab 2010

OPEL

- Movano-B

RENAULT

- (Grand) Espace V [xFC] Bj. ab 2015
- (Grand) Scenic III [J95] Bj. ab 2012
- Kadjar [HL/ HZH, HFE] Bj. ab 2015 bis 2018
- Koleos II [HZG, HZJ] Bj. ab 2016
- Master III [x62] Bj. ab 2010
- Megane III [x95] Bj. ab 2008
- Megane IV [xFB] Bj. ab 2016
- Talisman [xFD] Bj. ab 2015
- Twingo III [B07] Bj. ab 2014

SMART

- ForFour [543.0] Bj. ab 2014
- ForTwo [543-3-4] Bj. ab 2014

Target-Aufbewahrungsbox leer

Artikelnummer: 1 690 381 217



- Leere Aufbewahrungsbox zur Aufbewahrung der Mehrmarken-Targets für die Kalibrierung der Frontkamera

ACC-Reflektorspiegel | für Radarkalibrierung

Der ACC-Reflektorspiegel dient der Justage des ACC-Sensors.

Artikelnummer: 8 900 381 150

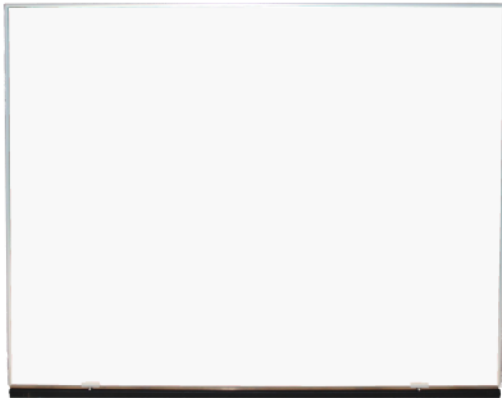

Präzisionsmessbalken BBFAS 1415

Aufrüstsatz für BBFAS 1000 zum Einsatz von Kalibriertafeln weiterer Fahrzeughersteller | mit Laseraufsatz für Fahrzeugsymmetrieachse

Artikelnummer: 8 900 380 007

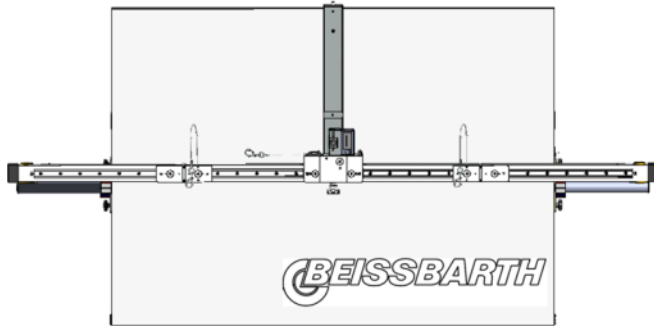

- Eine komplette Abdeckung bei der Front-Kamerakalibrierungen wird durch die Aufrüstung mit dem BBFAS 1415 erreicht. In Kombination mit den optional erhältlichen Kalibriertafeln können Sie Ihren Service auf alle wichtigen europäischen, japanischen und koreanischen Fahrzeugmarken erweitern.
- Sie müssen nur den Präzisionsmessbalken zur Aufnahme der Kalibriertafeln in die Halterungen einsetzen, welche am BBFAS 1000 Basisgestell montiert sind und schon sind Sie startklar. Die Ausrichtung des Gestells bzw. des Targets auf die Fahrachse erfolgt bevorzugt mit 3D- oder CCD-Fahrwerksvermessungs-Systemen von Beissbarth.

Q.DAS Standard | FAS Kalibrierung nach Achsvermessung

Modulare Lösung zur Kalibrierung von vorausschauenden, sicherheitsrelevanten Radar-, Kamera und LIDAR-Systemen. Standard Version für Werkstätten mit geringem bis mittlerem Kalibrieraufkommen.

Artikelnummer: 8 900 380 010

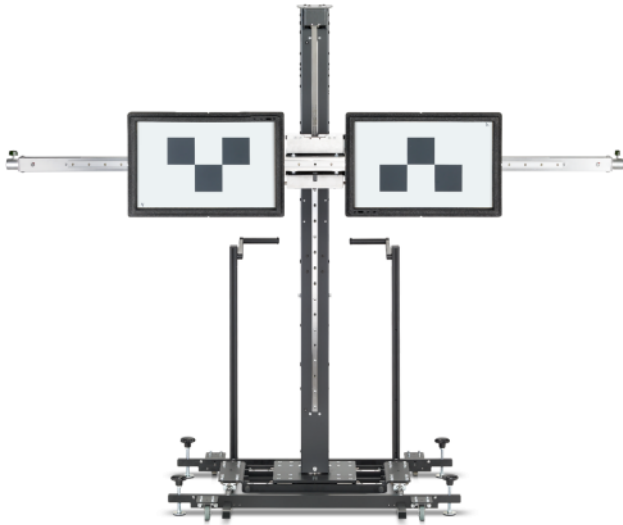

Q.DAS: Herstellerkonforme FAS-Kalibrierung in Verbindung mit Achsvermessung

Q.DAS ist eine modulare Lösung zur Kalibrierung von vorausschauenden, sicherheitsrelevanten Radar-, Kamera und LIDAR-Systemen. Dabei kann je nach Aufkommen, Budget und Platzverhältnissen in der Werkstatt eine eigene Lösung konfiguriert werden.

Q.DAS Standard:

- Sicherheitsrelevante Fahrerassistenzsysteme: Radar und Kamera
- Fahrzeugklasse: Pkw
- Kalibrieraufkommen in der Werkstatt: Gering bis mittel
- Höhenverstellung: Motorisiert bis 1700 mm
- Aufnahme für alle Kamera-Kalibriertafeln: Ja
- Unterstützung von eTargets: Ja
- Distanzveränderung ohne erneute Nivellierung: 200 mm
- Seitliche Verschiebbarkeit ohne erneute Nivellierung: 200 mm

Vorteile des Q.DAS Systems:

1. Digital statt analog:

- Kamerabasierte Ausrichtung über Liveanzeige
- Keine Schlagschnüre oder Maßbänder
- Volle Kontrolle über gesamte Ausrichtung
- Direkter Sollwerte-Abgleich* statt manueller Werteübertrag

2. Achsvermessung und FAS-Kalibrierung als ein Prozess:

- Kein Umrüsten
- Kein Verschieben von Messgeräten, permanent einsatzbereit
- Geführte Anleitung für Aufbau und Positionierung
- Automatische Kompensation ungleicher Aufstellhöhen

- Erfüllt höchste Genauigkeitsanforderungen der OEMs

3. Modulare Kalibrierlösung für jede Werkstatt

- Freie Wahl von Kalibriertafeln und Radarspiegel
- Konfiguration je nach Kalibrieraufkommen, Budget und Platzverhältnissen
- Keine feste Bindung an nur einen Diagnosetester
- Integrierter X-Y-Schieber minimiert Nivellierungen
- Motorisierte Höhenverstellung

In wenigen Schritten zum richtigen System für die FAS-Kalibrierung

Lieferumfang:

- 1x Modulares Q.DAS Standard Grundgestell, ohne Tafeln oder Spiegel
- 1x Q.mApp Software (Android) inklusive Lizenz zur Aktivierung (1 Jahr)
- 1x Digitaler Bluetooth Abstandsmesser

*Kostenpflichtig: Erfordert aktive Q.mApp Lizenz in Verbindung mit Achsmessgerät Q.Lign

Q.DAS Standard | FAS Kalibrierung nach Achsvermessung | 110V Version

Modulare Lösung zur Kalibrierung von vorausschauenden, sicherheitsrelevanten Radar-, Kamera und LIDAR-Systemen. Standard Version für Werkstätten mit geringem bis mittlerem Kalibrieraufkommen.
Artikelnummer: 8 900 380 020



Q.DAS: Herstellerkonforme FAS-Kalibrierung in Verbindung mit Achsvermessung

Q.DAS ist eine modulare Lösung zur Kalibrierung von vorausschauenden, sicherheitsrelevanten Radar-, Kamera und LIDAR-Systemen. Dabei kann je nach Aufkommen, Budget und Platzverhältnissen in der Werkstatt eine eigene Lösung konfiguriert werden.

Q.DAS Standard:

- Sicherheitsrelevante Fahrerassistenzsysteme: Radar und Kamera
- Fahrzeugklasse: Pkw
- Kalibrieraufkommen in der Werkstatt: Gering bis mittel
- Höhenverstellung: Motorisiert bis 1700 mm
- Aufnahme für alle Kamera-Kalibriertafeln: Ja
- Unterstützung von eTargets: Ja
- Distanzveränderung ohne erneute Nivellierung: 200 mm
- Seitliche Verschiebemöglichkeit ohne erneute Nivellierung: 200 mm

Vorteile des Q.DAS Systems:

1. Digital statt analog:

- Kamerabasierte Ausrichtung über Liveanzeige
- Keine Schlagschnüre oder Maßbänder
- Volle Kontrolle über gesamte Ausrichtung
- Direkter Sollwerte-Abgleich* statt manueller Werteübertrag

2. Achsvermessung und FAS-Kalibrierung als ein Prozess:

- Kein Umrüsten
- Kein Verschieben von Messgeräten, permanent einsatzbereit
- Geführte Anleitung für Aufbau und Positionierung
- Automatische Kompensation ungleicher Aufstellhöhen

- Erfüllt höchste Genauigkeitsanforderungen der OEMs

3. Modulare Kalibrierlösung für jede Werkstatt

- Freie Wahl von Kalibriertafeln und Radarspiegel
- Konfiguration je nach Kalibrieraufkommen, Budget und Platzverhältnissen
- Keine feste Bindung an nur einen Diagnosetester
- Integrierter X-Y-Schieber minimiert Nivellierungen
- Motorisierte Höhenverstellung

In wenigen Schritten zum richtigen System für die FAS-Kalibrierung

Lieferumfang:

- 1x Modulares Q.DAS Standard Grundgestell, ohne Tafeln oder Spiegel
- 1x Q.mApp Software (Android) inklusive Lizenz zur Aktivierung (1 Jahr)
- 1x Digitaler Bluetooth Abstandsmesser

*Kostenpflichtig: Erfordert aktive Q.mApp Lizenz in Verbindung mit Achsmessgerät Q.Lign

JP/US Version with 110V

Q.DAS Pro | FAS Kalibrierung nach Achsvermessung

Modulare Lösung zur Kalibrierung von vorausschauenden, sicherheitsrelevanten Radar-, Kamera und LIDAR-Systemen. Pro Version für Werkstätten mit hohem Kalibrieraufkommen.

Artikelnummer: 8 900 380 012

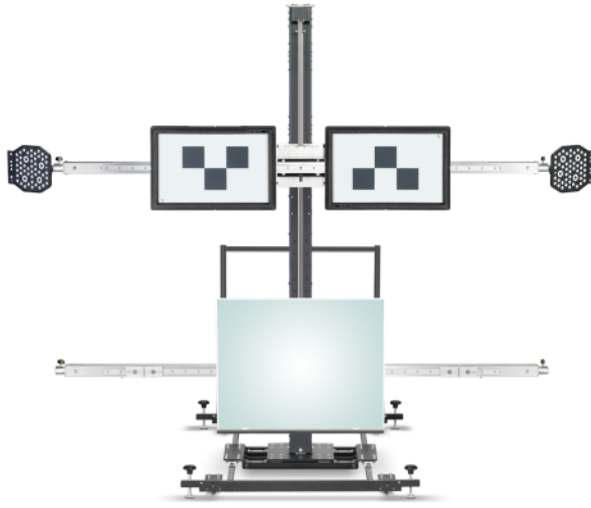

Q.DAS: Herstellerkonforme FAS-Kalibrierung in Verbindung mit Achsvermessung

Q.DAS ist eine modulare Lösung zur Kalibrierung von vorausschauenden, sicherheitsrelevanten Radar-, Kamera und LIDAR-Systemen. Dabei kann je nach Aufkommen, Budget und Platzverhältnissen in der Werkstatt eine eigene Lösung konfiguriert werden.

Q.DAS Pro:

- Sicherheitsrelevante Fahrerassistenzsysteme: Radar und Kamera
- Fahrzeugklasse: Pkw und Transporter
- Kalibrieraufkommen in der Werkstatt: Hoch
- Höhenverstellung: Motorisiert bis 2050 mm
- Aufnahme für alle Kamera-Kalibriertafeln: Ja
- Unterstützung von eTargets: Ja
- Distanzveränderung ohne erneute Nivellierung: 900 mm
- Seitliche Verschiebemöglichkeit ohne erneute Nivellierung: 200 mm

Vorteile des Q.DAS Systems:

1. Digital statt analog:

- Kamerabasierte Ausrichtung über Liveanzeige
- Keine Schlagschnüre oder Maßbänder
- Volle Kontrolle über gesamte Ausrichtung
- Direkter Sollwerte-Abgleich* statt manueller Werteübertrag

2. Achsvermessung und FAS-Kalibrierung als ein Prozess:

- Kein Umrüsten
- Kein Verschieben von Messgeräten, permanent einsatzbereit
- Geführte Anleitung für Aufbau und Positionierung
- Automatische Kompensation ungleicher Aufstellhöhen

- Erfüllt höchste Genauigkeitsanforderungen der OEMs

3. Modulare Kalibrierlösung für jede Werkstatt

- Freie Wahl von Kalibriertafeln und Radarspiegel
- Konfiguration je nach Kalibrieraufkommen, Budget und Platzverhältnissen
- Keine feste Bindung an nur einen Diagnosetester
- Integrierter X-Y-Schieber minimiert Nivellierungen
- Motorisierte Höhenverstellung

In wenigen Schritten zum richtigen System für die FAS-Kalibrierung

Lieferumfang:

- 1x Modulares Q.DAS Standard Grundgestell, ohne Tafeln oder Spiegel
- 1x Q.mApp (Android) Software inklusive Lizenz zur Aktivierung (1 Jahr)
- 1x Digitaler Bluetooth Abstandsmesser

*Kostenpflichtig: Erfordert aktive Q.mApp Lizenz in Verbindung mit Achsmessgerät Q.Lign

Q.DAS Pro | FAS Kalibrierung nach Achsvermessung | 110V

Modulare Lösung zur Kalibrierung von vorausschauenden, sicherheitsrelevanten Radar-, Kamera und LIDAR-Systemen. Pro Version für Werkstätten mit hohem Kalibrieraufkommen.

Artikelnummer: 8 900 380 022

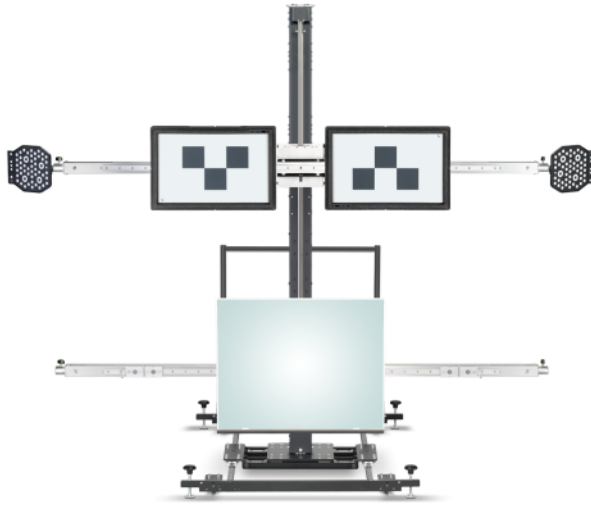

Q.DAS: Herstellerkonforme FAS-Kalibrierung in Verbindung mit Achsvermessung

Q.DAS ist eine modulare Lösung zur Kalibrierung von vorausschauenden, sicherheitsrelevanten Radar-, Kamera und LIDAR-Systemen. Dabei kann je nach Aufkommen, Budget und Platzverhältnissen in der Werkstatt eine eigene Lösung konfiguriert werden.

Q.DAS Pro:

- Sicherheitsrelevante Fahrerassistenzsysteme: Radar und Kamera
- Fahrzeugklasse: Pkw und Transporter
- Kalibrieraufkommen in der Werkstatt: Hoch
- Höhenverstellung: Motorisiert bis 2050 mm
- Aufnahme für alle Kamera-Kalibriertafeln: Ja
- Unterstützung von eTargets: Ja
- Distanzveränderung ohne erneute Nivellierung: 900 mm
- Seitliche Verschiebmöglichkeit ohne erneute Nivellierung: 200 mm

Vorteile des Q.DAS Systems:

1. Digital statt analog:

- Kamerabasierte Ausrichtung über Liveanzeige
- Keine Schlagschnüre oder Maßbänder
- Volle Kontrolle über gesamte Ausrichtung
- Direkter Sollwerte-Abgleich* statt manueller Werteübertrag

2. Achsvermessung und FAS-Kalibrierung als ein Prozess:

- Kein Umrüsten
- Kein Verschieben von Messgeräten, permanent einsatzbereit
- Geführte Anleitung für Aufbau und Positionierung
- Automatische Kompensation ungleicher Aufstellhöhen

- Erfüllt höchste Genauigkeitsanforderungen der OEMs

3. Modulare Kalibrierlösung für jede Werkstatt

- Freie Wahl von Kalibriertafeln und Radarspiegel
- Konfiguration je nach Kalibrieraufkommen, Budget und Platzverhältnissen
- Keine feste Bindung an nur einen Diagnosetester
- Integrierter X-Y-Schieber minimiert Nivellierungen
- Motorisierte Höhenverstellung

In wenigen Schritten zum richtigen System für die FAS-Kalibrierung

Lieferumfang:

- 1x Modulares Q.DAS Standard Grundgestell, ohne Tafeln oder Spiegel
- 1x Q.mApp (Android) Software inklusive Lizenz zur Aktivierung (1 Jahr)
- 1x Digitaler Bluetooth Abstandsmesser

*Kostenpflichtig: Erfordert aktive Q.mApp Lizenz in Verbindung mit Achsmessgerät Q.Lign

US/JP Version with 110V

Q.mApp | License Key 365

Lizenz für Q.mApp Software zur schnelleren Positionierung über Q.Lign, automatische ADAS-Sollwerte und lückenloser Dokumentation.

Artikelnummer: 8 900 388 001



Q.mApp: Sichere und schnelle Sensorkalibrierung

Die ADAS-Kalibrierung kann zeitaufwändig und komplex sein, vor allem, wenn Abläufe, Equipment und Positionen zwischen verschiedenen OEMs stark variieren. Gleichzeitig erfordert eine sichere und erfolgreiche ADAS-Kalibrierung ein präzises Arbeiten. Aber wer kann da schon den Überblick behalten?

ADAS-Kalibrierung leicht gemacht

Q.mApp führt den Benutzer durch die Aufbau- und Positionierungssequenz für jeden OEM, unabhängig von der Art der Kalibrierung (statisch oder dynamisch). Durch die Auswahl eines Fahrzeugs und Modells bekommen Sie sofort:

- Erforderliches Equipment für die ADAS-Kalibrierung
- Schritt-für-Schritt-Anweisungen zur korrekten Positionierung der ADAS-Vorrichtung und der Kalibriertafeln
- Höhe, Abstand und Mittenversatz zur Positionierung der Kalibriertafeln

Ein Ökosystem: Q.mApp integriert Achsvermessung und ADAS-Kalibrierung vollständig

Durch die Integration von Achsvermessung und ADAS-Kalibrierung stellt Q.mApp sicher, dass die Systeme so funktionieren, wie es von den OEMs vorgegeben ist. Und in Kombination mit Q.Lign wird die ADAS-Kalibrierung so einfach wie nie zuvor:

- Automatische Kompensation von Höhenversatz
- Echtzeit-Positionierung der ADAS-Vorrichtung nach OEM-Spezifikationen (Höhe, Abstand, Versatz, Gierwinkel)
- Kompensation von Felgenschlag- und Aufspannfehlern
- Sicherstellung des Geradeauslaufs während der Kalibrierung
- Hinterachsmesswerte und ADAS-Positionen in einem Ausdruck

Einfache Installation der Q.mApp

Q.mApp kann auf jedem Android-basierten Tablet oder direkt auf dem mit Ihrem Q.Lign-System gelieferten Tablet installiert werden! Um das volle Potential von Q.mApp zu nutzen, ist eine Registrierung & Aktivierung erforderlich:

- Laden Sie die .apk-Datei von Q.mApp herunter: Download Link Q.mApp
- Installieren Sie sie auf dem Android Tablet Ihrer Wahl
- Bestellen Sie eine KeyCard bei Ihrem Händler (wird mit allen Q.DAS Systemen ausgeliefert)
- Geben Sie Ihren Lizenzschlüssel auf base-licensecenter.com ein.
- Schalten Sie alle Funktionen von Q.mApp mit dem vom Lizenzcenter erhaltenen Aktivierungsschlüssel frei.

Finden Sie eine ausführliche Installationsanleitung hier: [Anleitung Q.mApp Installation](#)

Lieferumfang:

- Key Card mit Freischaltcode für 365 Tage

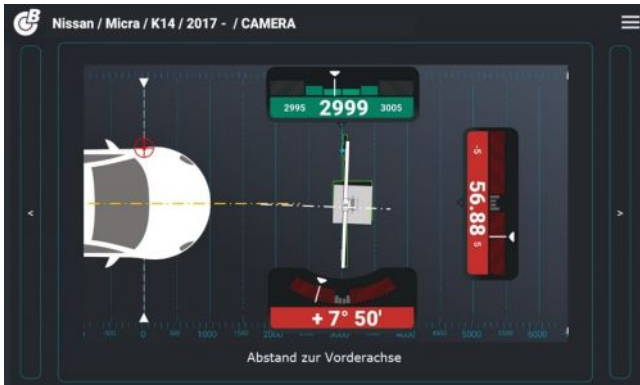

Q.DAS



Q.DAS Standard | FAS Kalibrierung nach Achsvermessung

Artikelnummer: 8 900 380 010



Q.DAS Standard | FAS Kalibrierung nach Achsvermessung | 110V Version

Artikelnummer: 8 900 380 020

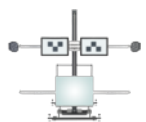

Q.DAS Pro | FAS Kalibrierung nach Achsvermessung

Artikelnummer: 8 900 380 012

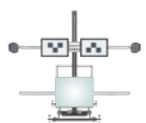

Q.DAS Pro | FAS Kalibrierung nach Achsvermessung | 110V

Artikelnummer: 8 900 380 022

Q.mApp Software



Q.mApp | License Key 365

Artikelnummer: 8 900 388 001

Ohne Achsmessgerät

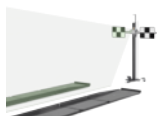

Frontkamera-Kalibriervorrichtung BBFAS 415

Artikelnummer: 8 900 380 008



Abstandsmessung Laser für BB FAS 415

Artikelnummer: 8 900 381 005



P-Assist

Artikelnummer: 8 900 381 138



Positioniervorrichtung

Artikelnummer: 8 900 381 292

Kalibriertafeln



2-in-1 XXL Kalibriertafel | Frontkamera für VW und Mehrmarken-Radar | Q.DAS

Artikelnummer: 8 900 381 056



eTarget Kit | Digitale 15-in-1 Lösung

Artikelnummer: 8 900 380 011



Multi-Target Basis-Set 1

Artikelnummer: 8 900 381 001

Zu bestellende Artikel siehe Konfiguration.



Multi-Target Basis-Set 2

Artikelnummer: 8 900 381 002

Zu bestellende Artikel siehe Konfiguration.



Kalibriertafel-Set Nissan Typ 1

Artikelnummer: 8 900 381 139



Kalibriertafel-Set Nissan Typ 2

Artikelnummer: 8 900 381 140



Kalibriertafel-Set Honda Typ 1

Artikelnummer: 8 900 381 143



Kalibriertafel Honda Typ 2

Artikelnummer: 8 900 382 297



Kalibriertafel Honda Typ 3

Artikelnummer: 8 900 382 349



Kalibriertafel Mazda Typ 1

Artikelnummer: 8 900 382 318



Kalibriertafel-Set Mazda Typ 2

Artikelnummer: 8 900 381 234

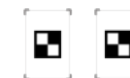

Kalibriertafel-Set Mitsubishi Typ 1

Artikelnummer: 8 900 381 218



Kalibriertafel Toyota Typ 1

Artikelnummer: 8 900 382 287



Kalibriertafel Toyota Typ 2

Artikelnummer: 8 900 382 328



Kalibriertafel Toyota Typ 3
Artikelnummer: 8 900 382 355

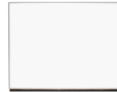

**ACC-Reflektorspiegel | für
Radarkalibrierung**
Artikelnummer: 8 900 381 150

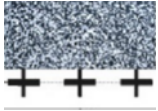

Kalibriertafel Subaru Typ 2S
Artikelnummer: 8 900 382 608



Präzisionsmessbalken BBFAS 1415
Artikelnummer: 8 900 380 007

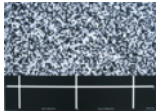

Kalibriertafel Subaru Typ 3S
Artikelnummer: 8 900 382 590



Kalibriertafel Kia / Hyundai Typ 2
Artikelnummer: 8 900 382 320



Kalibriertafel Kia / Hyundai Typ 3
Artikelnummer: 8 900 382 316



Kalibriertafel Mercedes/Infinity Typ 1
Artikelnummer: 8 900 382 312



Kalibriertafel Mercedes / Infinity Typ 2
Artikelnummer: 8 900 382 319



Kalibriertafel Universal Typ 6S
Artikelnummer: 8 900 382 571



Kalibriertafel-Set Universal Typ 2
Artikelnummer: 8 900 381 142



Target-Aufbewahrungsbox leer
Artikelnummer: 1 690 381 217

WICHTIGE HINWEISE

- Bitte beachten Sie, dass in dieser Liste auch Ersatzteile enthalten sind.
- Ausschließlich Einweisung oder Montage.
- Lieferung erfolgt ab Werk inklusive Verpackung.

VERSION 2024.05.01 – PREISE AUF ANFRAGE

- Ab diesem Zeitpunkt verlieren alle bisherigen Listen ihre Gültigkeit.
- Bitte lesen Sie unsere AGB's in der jeweils gültigen Fassung vor Auftragserteilung im Internet unter www.beissbarth.com.

Beissbarth Automotive Testing Solutions GmbH

Hanauer Straße 101
80993 München
sales@beissbarth.com
www.beissbarth.com

Telefon: +49-(0)89-14901-0
Telefax: +49-(0)89-14901-246

Bestellnummer 1 693 602 008 **Printnorm** BB XXX / XX.XX.2020 DE · Technische Änderungen, Programmänderungen und Irrtümer bleiben vorbehalten.

